

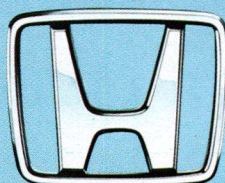

**4-dörrars Sedan**

**ACCORD**



**HONDA**





**En sofistikerad och stilfull 4-dörrars Sedan.  
Med fortsatt högsta kvalitet och elegans för  
vilka Honda Accord erhållit sitt världsrykte.**

Traditionen går vidare. År efter år har Honda Accord fått rykte om sig att vara en bil med högre kvalitet och bättre utrustning än vad folk väntat sig av en bil i mellanklassen. Den har alltid strävat högt när det gäller exklusivitet och lyx. Den storslagna utrustning Honda Accord försetts med har verkligen uppskattats av folk som vet vad de talar om. Det är ett stolt team som ligger bakom idén till vad en familjebil verkligen kan erbjuda. De har lyckats. Enda sättet för Dig att få veta hur bra är genom en provtur.



**Fullt utrustad med  
lättöverskådliga  
instrument och  
lättåtkomliga reglage.  
En komfortabel  
känsla gör körningen  
till ett nöje.**

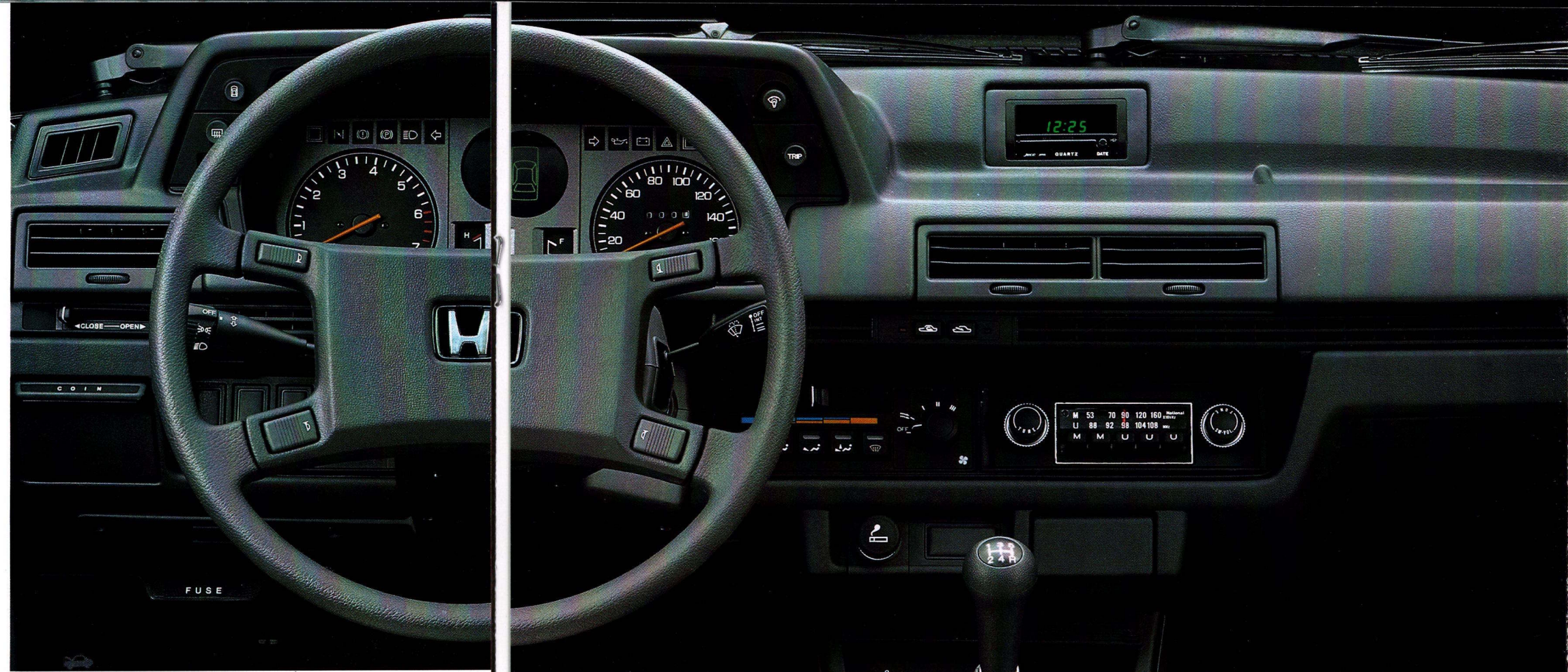

**Vackra, sköna  
interiörfärger. Utrymme och  
komfort håller vad de  
lovar. Många tänkvärda  
detaljer gör den unik.**





# När Du kör får Du en effektiv och säker information. Här några detaljer.

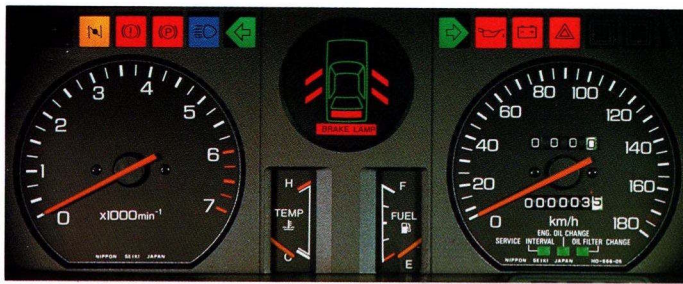

Instrumentpanelen, med sin rikliga utrustning, är mycket lättöverskådlig. Varvräknare, bränslemätare med varningslampan, vattentemperaturmätare, trippmätare, är självklar utrustning i nya Accord. Serviceindikator som påminner om när det är dags för olika typer av service.



En säkerhetsindikator informerar om att dörrar/baklucka är stängda samt att bromsljusen fungerar.

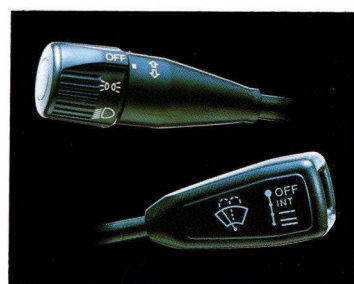

Ljus och vindrutetorkare/-spolare manövreras med spakar monterade på rattstången.

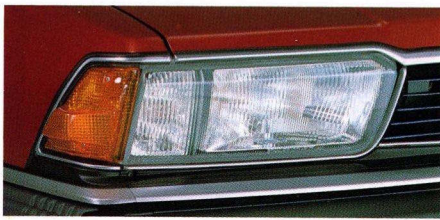

Nya rektangulära, enhetliga halogenstrålkastare för bättre aerodynamik. Strålkastarna kan justeras i höjdlid från förarplatsen.

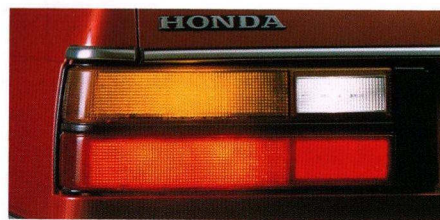

De stora kombinationsbakljusen är väl synliga såväl snett som rakt bakifrån.



De främre och bakre stötfångarna går i ett med karossen och den främre har inbyggd spoiler för bättre körstabilitet.



## Generöst rymlig och luxuös.

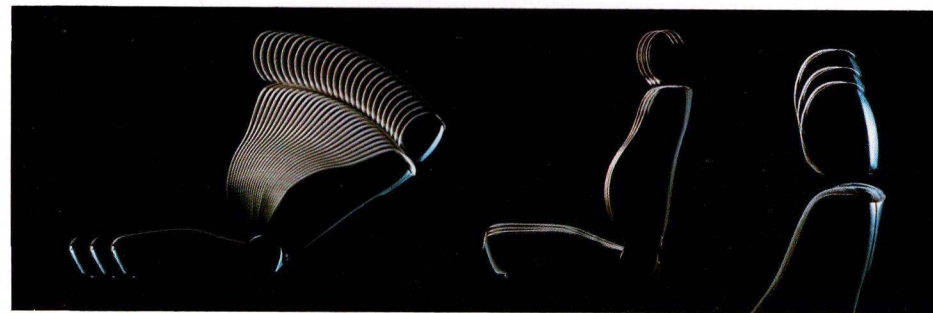

Framstolarnas justermån är stor och ryggstödet är fällbart. Förarstolen kan även justeras i höjdlid samt är dessutom eluppvärmd.



Bagageutrymmet är rymligt med en kapacitet av 420 liter – en ökning med 26,5% jämfört med tidigare Accorder (78–81 års modell). Tankluckan och bagageluckan är öppningsbara inifrån med spakar vid sidan av förarstolen. Bagageluckeöppnaren kan dessutom låsas med nyckel.

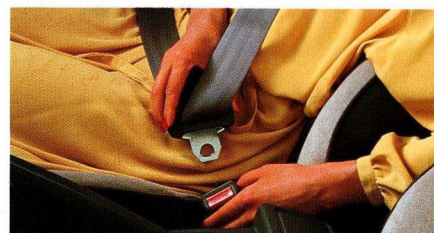

Kraftigt 3-punkts ELR-bälte. Snyggt, bekvämt, lätt att använda. "Dold" infästning i sidostolpen.

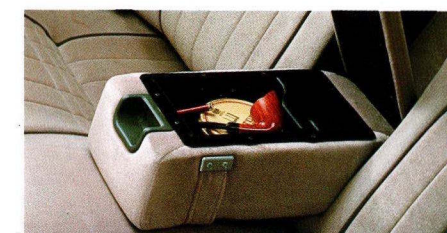

Det nya fällbara armstödet i baksätet har två inbyggda fack – praktiskt förvaringsplats för småsaker.





# Perfekt luftväxling genom "touch"-kontroller.

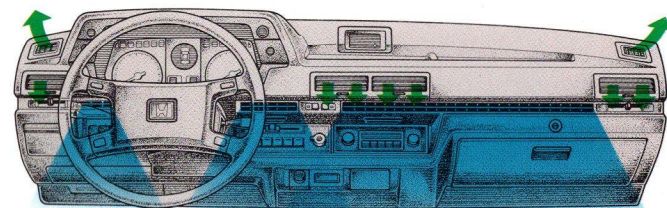
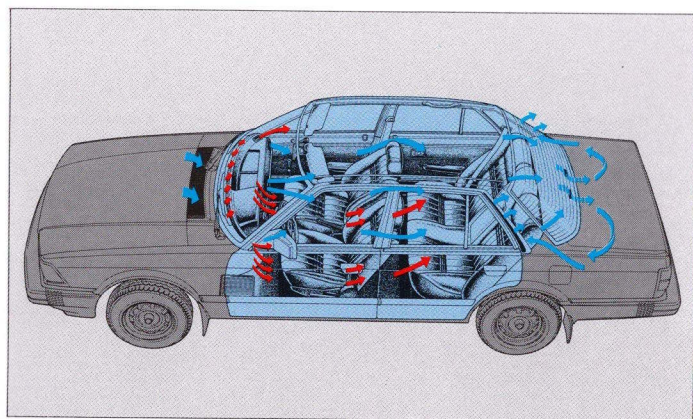

En unik utrustning är "mild-flow"-ventilationen. En smal luftspringa längs instrumentbrädan, genom vilken luften sprids mjukt med en fläkt, ger en behaglig luftcirkulation.

Det högeffektiva ventilationssystemet har många olika utsläppspunkter för såväl varm som kall luft, allt för en komfortabel ventilation oavsett yttre temperaturen. En mixning av kupélufte går att erhålla så att varm luft kommer på fötterna och kall luft i ansiktet.



På instrumentbrädan finns luftmunstycken för att hålla sidorutorna imfria – en bra säkerhetsdetalj.



Via den nya kontrollpanelen med tryckknappar vakuumregleras ventilations-systemet.



## Allt Du kan begära: EX-modellen med utrustning.



**Hastighetskännande servostyrning.** Ex-modellens hastighetskännande servostyrning ger full servo när den behövs bäst, vid parkering, och mindre servo vid hög hastighet för bättre väggkänsla.

Elmanövrerade sidorutor är ett bekvämt tillbehör i EX. Rutorna kan öppnas/stängas var för sig eller alla samtidigt från en centralkontroll. För extra säkerhet finns dessutom centrallåsning av dörrarna.

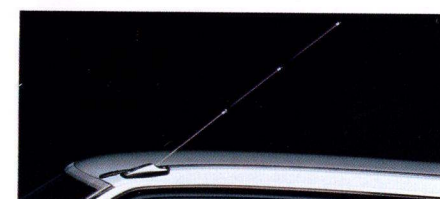

Elmanövrerad radioantenn i Din EX-modell.



Kombinationen taksolskydd/rökfärgat glassoltak gör körningen skön. Varma soliga dagar öppnas taket i sin helhet. Stäng både soltak och solskydd och förvanda Accorden till en konventionell bil. Öppna solskyddet för en ljus luftig interiör en solig men kylig dag. Öppna både soltak och solskydd och släpp in det fina vädret.



Kassetstereo med två högtalare för god ljudkvalitet i Din EX-modell.





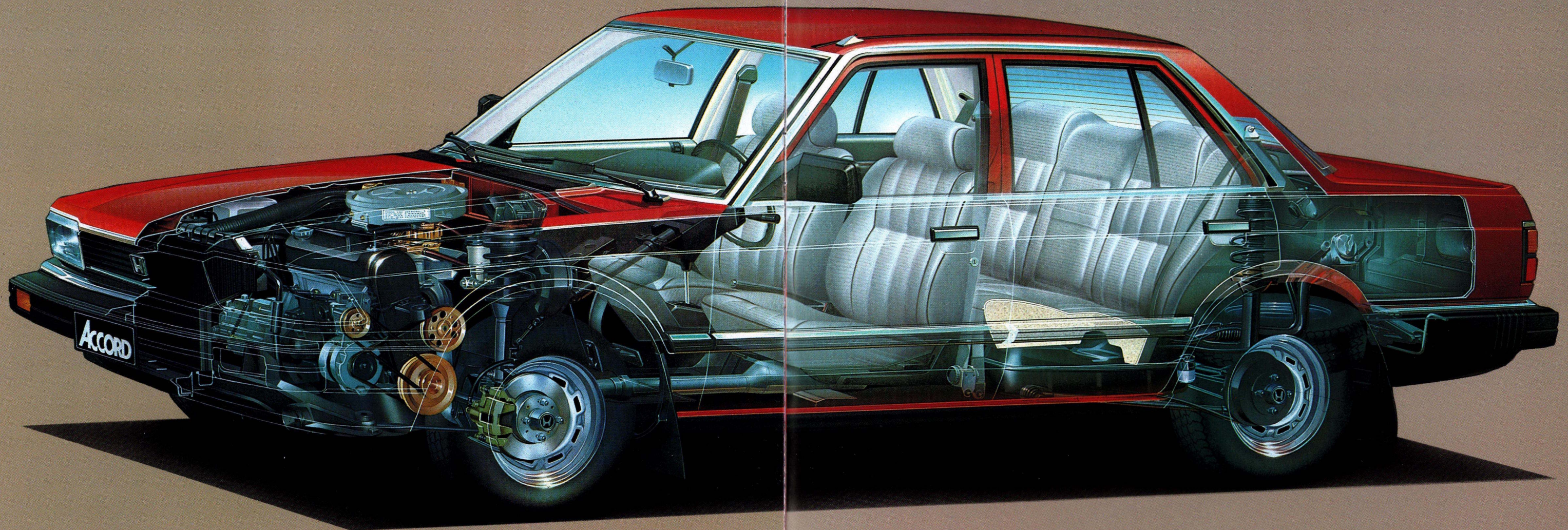

## Skönhet även under skalet: långt teknologi, solitt kunnande och inbyggd säkerhet.

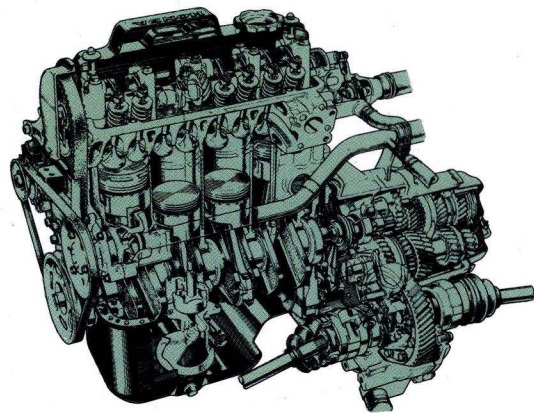

Accordens hjärta är en robust ytterst pålitlig 1,6 liters 4-cylindrig tvärmonterad motor framtagen efter Hondas mångåriga erfarenhet av bränslesnåla motorer. Effekten är 80 hk vid 5.000 rpm och vridmomentet 12,9 kg vid 3.500 rpm. Heltransistoriserat tändsystem, som är standard, gör motorn lättstartad och ger hög prestanda. Den låga bränsleförbrukningen kombinerad med 60 liters tankvolym ger bilen en mycket stor aktionsradie.

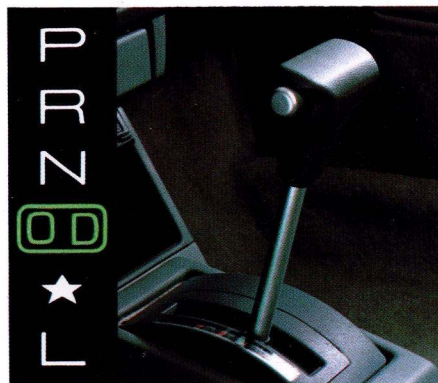

Du kan välja mellan 5-växlad manuell växellåda eller, mot tillägg, Hondamatic med bensinsparande överväxel. Den har tre lägen: L för start i backe, stjämläge för normal stadskörning och OD för körning i hög hastighet. Växelindikatorn är placerad på instrumentpanelen för bättre översikt.

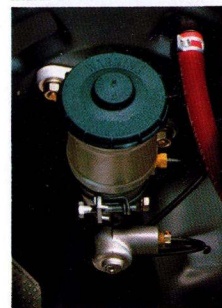
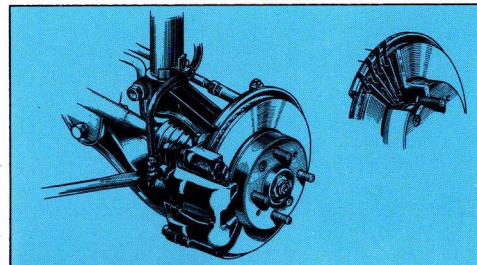

De servoassisterade, ventilerade främre skivbromsarna, bakre trumbromsarna och ett lastkännande ventilsystem ger förbättrade bromsegenskaper. Ett lätt tryck på bromsen för full effekt.

## framskriden

Honda har under de senaste 15 åren byggt mer än 7.000.000 framhjuldrivna bilar. Accordens konstruktion med separat hjulupphängning har genom åren utprovats under hårda tester världen över. I Accord finns all den senaste bilteknologin.

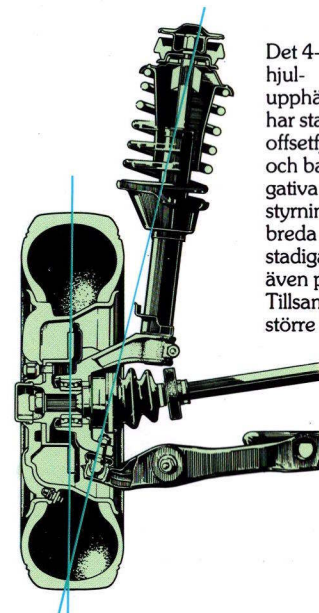

Det 4-hjuls oberoende hjulupphängningssystemet har stabilisatorer och offsetfjädrar både fram och bak. Framhjulets negativa offset ger utmärkt styrningsstabilitet. Den breda spårvidden ger en stadigare väghållning även på ojämn vägbanan. Tillsammans ger detta en större körsäkerhet.

## Hondas garantier.

Som en extra säkerhet för Honda-ägaren finns Hondas kompletta garantiprogram.  
12 månaders fabriksgaranti  
36 månaders lackgaranti  
72 månaders garanti mot genomrostning.

Denna lack- och rostgaranti gäller utan för kunden dyrbara efterbehandlingar. Var 12:e månad lämnas bilen till Honda-verkstad för kostnadsfri kontroll. (Begär separat broschyr.)

Dessutom har Honda 36 månaders vagnskadeförsäkring, något som ytterligare reducerar kostnaderna för Honda-ägaren.

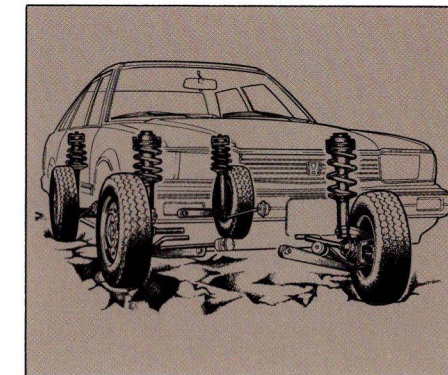

Det oberoende hjulupphängningssystemet har visat sig vara det mest lämpliga att matcha framhjulsdriфтens karaktär.



Honda-bilar testas mycket noggrant. Mot t ex läckage testkör bilarna i "vallgrav". För att kontinuerligt förbättra komfort och väghållning körs bilarna i bl a "serpentiner".



## Specifikation

<b>Effekt, hk/kW/rpm (DIN)</b>	80/59/5.000			
<b>Vridmoment, kgm/Nm/rpm (DIN)</b>	12,9/126,5/3.500			
<b>Motor</b>	Tvärställd, 4-cyl, rak, överliggande kamaxel, vattenkyld			
<b>Cylindervolym, cc</b>	1.602			
<b>Dia x slaglängd, mm</b>	77 x 86			
<b>Kompression</b>	8,8:1			
<b>Växellåda</b>	Manuell	5-växlad, helsynkroniserad		
	Hondamatic	Momentomvandlare med tre valbara växlar framåt		
<b>Utväxling</b>	Manuell	Hondamatic		
	I	3.181	L	2.074
	II	1.842		
	III	1.200	*	1.370
	IV	0.896		
	V	0.718	OD	0.969
	Back	3.000	Back	1.954
<b>Koppling</b>	Solfjäder			
<b>Styrinrättning</b>	Kuggstång, stötabsorberande			
<b>Drivning</b>	Fram			
<b>Hjulupphängning</b>	Individuell med Mac Pherson fjädrar			
<b>Bromsar</b>	Fram	Skivbromsar, servoassisterade		
	Bak	Trumbromsar, servoassisterade, med PVC		
<b>Däck</b>	165 SR 13, stålradial			
<b>Mått</b>	L x B x H, cm	441 x 165 x 137,5		
<b>Hjulbas, cm</b>	245			
<b>Spårvidd, cm</b>	Fram	143		
	Bak	142		
<b>Markfrigång, cm</b>	16,5			
<b>Tankrymd, l</b>	60			
<b>Tjänstevikt</b>	Manuell	1.050 kg		
	Hondamatic EX	1.090 kg		

## Standardutrustning

Genomventilation	
Värme/värmeledning till baksäte	
Defroster, även sidorutor	
Kombinationsinstrument	Hast mätare med väg- och trippmätare
	Varvräknare
	Bränsle/vattentemp mätare
Säkerhetsindikator	
Serviceindikator	
Radio, AM/FM	
Cigarettändare	
Askkoppar (2 fram/2 bak med belysning)	
Innerbelysning	
Ljustuta	
Samlingspaket för ljuskontroll	
Dagsljusautomatik	
Dubbla signalhorn	
Digital quartz klocka	
Handskfack med belysning	
Helt tygladda säten	
Helt fällbara ryggstöd fram	
Längdjustering av framsäten 16 cm	
Nackskydd (fram/bak)	
Mittkonsol	
Tidningshållare	
Barnsäkra lås i bakhörrar	
Solskydd	
Kurvhandtag (höger-fram, höger/vänster-bak)	
Armstöd (fram/bak) Armstöd mitten bak	
Avbländare backspegel	
Textilmattor (fram/bak)	
Klätt bagagerum	
Invändig öppning av baklucka	
Gummiklädda stötfångare	
Vindrutespolare/torkare (två hast, samt intervalltorkning)	
Eluppvärmd bakruta	
Innerskärm i plast fram	

## Mått i mm

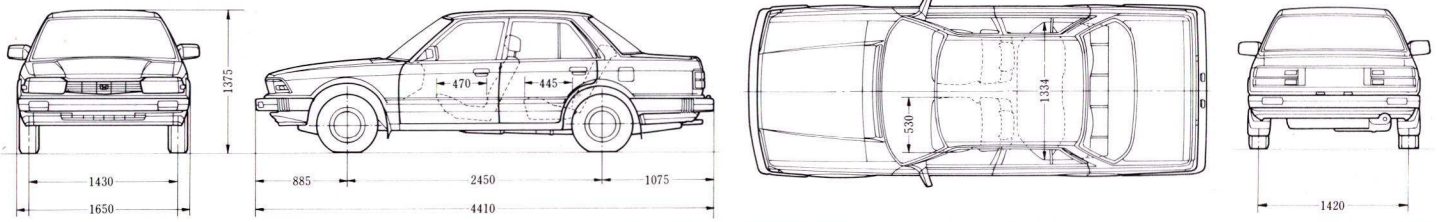

## Kaross & interiörfärger

Greek White	Finns ej	Artic Silver Metallic	Finns ej
Blå interiör		Grå interiör	
Finns ej	Aruba Red Metallic	Almeria Beige Metallic	Finns ej
	Grå interiör	Beige interiör	
Finns ej	Lindsey Blue Metallic	Finns ej	Kaross- och interiörfärger kan p g a trycktekniska skäl avvika något.
	Blå interiör		

## Bränsledeklaration Honda ACCORD 4-d:

	Manuell	Hondamatic
Stadskörning	0,88 l/mil	1,07 l/mil
Landsvägskörning	0,62 l/mil	0,76 l/mil
Blandad körning	0,74 l/mil	0,91 l/mil
Rekommenderat oktantal	91	

## Återförsäljare:

## Generalagent:

Svenska Honda Bilimport AB  
Box 6002, 200 11 Malmö  
Tel 040-93 60 60